



Profilsysteme  
Fassadensysteme  
Präsentationssysteme  
Display  
Pylonen  
Frameless-Holz  
Frameless  
Frameless-Outlip/Outled  
Textil-Planenware

## LED SYSTEME

Verkehrsspiegel  
Wechselrahmen  
Schildersysteme  
Stadtmöblierungen  
Schaukästen – Vitrinen

led4sign

LIEFERPROGRAMM / MMXXI-I

HP&V-Partner  
Gertrude Melenka  
Rettenbachstrasse 162  
5730 Mittersill  
T: +43 6562 8573  
F: +43 6562 8573 34  
[www.hpv-partner.com](http://www.hpv-partner.com)  
[office@hpv-partner.com](mailto:office@hpv-partner.com)



## Inhalt

led4sign	GE LED Tape	Seite 1
led4sign	GE Select TX GEN-2	Seite 2
led4sign	GE Select TX GEN-2 färbig	Seite 3
led4sign	GERLB Lichleiste Indoor	Seite 4
led4sign	GE EdgeStrip - <b>Seiteneinstrahlung</b>	Seite 5
led4sign	Hyundai-Lightbox - <b>Seiteneinstrahlung / Fluter</b>	Seite 6
led4sign	GE Atom / GE minimax MS	Seite 7
led4sign	GE minimax / färbig	Seite 8
led4sign	GE max / färbig	Seite 9
led4sign	GE powermax / GE powermax HO	Seite 10
led4sign	GE Contour / GE Contour LS	Seite 11
led4sign	LED Flat	Seite 12
led4sign	GE Netzteile	Seite 12
	allg. Geschäftsbedingungen	Seite 13

## Zahlungs- und Lieferbedingungen

Zwischenverkauf vorbehalten  
Preise exkl. 1,95% Verpackungs- und Handlingskosten vom Warenwert  
Lieferart: ab Werk, zzgl. Mwst. - Staplerentladung kundenseits  
Irrtümer vorbehalten



## Firmensitz



Zentrale + Lager:  
HP&V-Partner  
Gertrude Melenka  
Rettenbachstrasse 162  
5730 Mittersill  
T: +43 6562 8573  
F: +43 6562 8573 34  
[www.hpv-partner.com](http://www.hpv-partner.com)  
[office@hpv-partner.com](mailto:office@hpv-partner.com)

## GE LED Tape

## 12V LINE

12V – 52 LED pro Meter – Dimension 1 Rolle = 2,16x8,00x4978mm – 5 Rollen/Box –  
RoHS, CE, Class III, UL - IP66

Artikel	Abbildung	Spezifikation
GETPH60-2		6000K – 1,0W/m – <b>102lm/m</b>
GETPH50-2		5000K – 1,0W/m – <b>102lm/m</b>
GETPH40-2		4000K – 1,0W/m – <b>102lm/m</b>
GETPH35-2		3500K – 1,0W/m – <b>102lm/m</b>
Artikel	Abbildung	Spezifikation
GETP60-2		6000K – 0,43W/m – <b>46lm/m</b>
GETP50-2		5000K – 0,43W/m – <b>46lm/m</b>
GETP40-2		4000K – 0,43W/m – <b>46lm/m</b>
GETP35-2		3500K – 0,43W/m – <b>46lm/m</b>
Artikel	Abbildung	Spezifikation
GETPRD-2		<b>Rot</b> 625nm – 0,34W/m – <b>32lm/m</b>
GETPGL-2		<b>Grün</b> 527nm – 0,24W/m – <b>22lm/m</b>
GETPBL-2		<b>Blau</b> 460nm – 0,43W/m – <b>7lm/m</b>

			Zubehör
Artikel	Abbildung	Spezifikation	
GETPLCN54-1		Tape Verbinder mit 1 Anschlussstück VE = 10 Stück	
GETPLJCN54-1		Tape Verbinder mit 2 Anschlussstücke VE = 10 Stück	

3 Jahre Garantie lt. Herstellerangabe  
Preise ab Werk, zzgl. MwSt. Irrtümer vorbehalten

**Einsatzbereich 50 - 100mm - 1 LED Modul - 12V – 8 Module pro Meter – Abstrahlwinkel 165°**  
 Dimension 26,6x17,6x8,7mm – 1500 Module/Box – 250 Module/Strip - RoHS, CE, TUV - IP66

Artikel	Abbildung	Spezifikation
---------	-----------	---------------

GESEV2-1



6500K - **40lm** –  
 0,40W – 100lm/W

**Einsatzbereich 100 – 130mm - 2 LED Modul - 12V - 6 Module pro Meter – Abstrahlwinkel 165°**  
 Dimension 48,6x17,6x8,7mm – 1020 Module/Box – 170 Module/Strip - RoHS, CE, TUV - IP66

Artikel	Abbildung	Spezifikation
---------	-----------	---------------

GESES2-2



6500K - **80lm** –  
 0,80W – 100lm/W

**Einsatzbereich 130 - 170mm - 3 LED Modul - 12V - 5 Module pro Meter – Abstrahlwinkel 165°**  
 Dimension 70,6x17,6x8,7mm – 900 Module/Box – 75 Module/Strip - RoHS, CE, TUV - IP66

Artikel	Abbildung	Spezifikation
---------	-----------	---------------

GESEM2-3



6500K - **120lm** –  
 1,2W – 100lm/W

**Einsatzbereich ab 170mm - 4 LED Modul - 12V - 5 Module pro Meter – Abstrahlwinkel 165°**  
 Dimension 92,6x17,6x8,7mm – 900 Module/Box – 75 Module/Strip - RoHS, CE, TUV - IP66

Artikel	Abbildung	Spezifikation
---------	-----------	---------------

GESEL2-4



6500K - **160lm** –  
 1,6W – 100lm/W

5 Jahre Garantie lt. Herstellerangabe  
 Preise ab Werk, zzgl. MwSt. Irrtümer vorbehalten

## GE Select TX GEN2

12V LINE färbig

3 LED Modul **ROT** - 12V - 5 Module pro Meter - Abstrahlwinkel 165°  
Dimension 70,6x17,6x8,7mm - 900 Module/Box - 75 Module/Strip - RoHS, CE, TUV - IP66

Artikel

Abbildung

Spezifikation

GESEMRD2-3



625nm - **15,6lm** -  
0,52W - 30lm/W

3 LED Modul **BLAU** - 12V - 5 Module pro Meter - Abstrahlwinkel 165°  
Dimension 70,6x17,6x8,7mm - 900 Module/Box - 75 Module/Strip - RoHS, CE, TUV - IP66

Artikel

Abbildung

Spezifikation

GESEMBL2-3



460nm - **12lm** -  
0,87W - 14lm/W

3 LED Modul **GRÜN** - 12V - 5 Module pro Meter - Abstrahlwinkel 165°  
Dimension 70,6x17,6x8,7mm - 900 Module/Box - 75 Module/Strip - RoHS, CE, TUV - IP66

Artikel

Abbildung

Spezifikation

GESEMGL2-3



520nm - **41lm** -  
0,67W - 61lm/W

5 Jahre Garantie lt. Herstellerangabe  
Preise ab Werk, zzgl. MwSt. Irrtümer vorbehalten

3 LED Modul - 24V – Abstrahlwinkel 160°  
Dimension 240x20x7,5mm – 210 Lichtleisten/Box - IP20

## Abbildung

## Artikel

## Spezifikation



GERLB2465-0240

6500K - **150lm** –  
3,1W –  
3 LED / Lichtleiste

7 LED Modul – 24V – Abstrahlwinkel 160°  
Dimension 560x20x7,5mm – 170 Lichtleisten/Box – IP20

## Artikel

## Spezifikation

GERLB2465-0560

6500K – **350lm** –  
3,1W –  
7 LED / Lichtleiste

14 LED Modul – 24V – Abstrahlwinkel 160°  
Dimension 1120x20x7,5mm – 100 Lichtleisten/Box – IP20

## Artikel

## Spezifikation

GERLB2465-1120

6500K – **700lm** –  
6,2W –  
14 LED / Lichtleiste

## Zubehör

## Artikel

## Abbildung

## Spezifikation

GECLB-PLK-0100-2



Driver Verbinder 100mm  
mit 1 Anschlussstück  
VE = 20 Stück

GECLB-CTK-0250-2

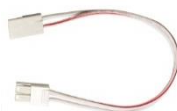

Verbinder 250mm  
mit 2 Anschlussstück  
VE = 20 Stück

GECLB-CTK-1500-2



Verbinder 1500mm  
mit 2 Anschlussstück  
VE = 20 Stück

5 Jahre Garantie lt. Herstellerangabe  
Preise ab Werk, zzgl. Mwst. Irrtümer vorbehalten



## GE TETRA – EdgeStrip

## Seiteneinstrahlung

Einsatzbereich ab 76mm - 7 LED Modul - 24V – 3/4 Module pro Meter – Abstrahlwinkel 27°x 80°  
Dimension 138x50x15mm – 32 Module/Box – RoHS, CE, IP66, UL – A++

Artikel	Abbildung	Spezifikation
GEBI71-2		7100K - <b>300lm</b> – 2,5W – 120lm/W
GEBI50-2		5000K - <b>300lm</b> – 2,5W – 120lm/W
GEBI41-2		4100K - <b>282lm</b> – 2,5W – 112lm/W
GEBI32-2		3200K - <b>282lm</b> – 2,5W – 112lm/W

## GE TETRA – EdgeStrip HO

## Seiteneinstrahlung

Einsatzbereich ab 127mm - 7 LED Modul - 24V – 3/4 Module pro Meter – Abstrahlwinkel 27°x 80°  
Dimension 138x50x19mm – 32 Module/Box – RoHS, CE, IP66, UL – A++

Artikel	Abbildung	Spezifikation
GEBIH71-2		7100K - <b>550lm</b> – 5,4W – 102lm/W
GEBIH50-2		5000K - <b>550lm</b> – 5,4W – 102lm/W
GEBIH41-2		4100K - <b>500lm</b> – 5,4W – 92lm/W
GEBIH32-2		3200K - <b>500lm</b> – 5,4W – 92lm/W

5 Jahre Garantie lt. Herstellerangabe  
Preise ab Werk, zzgl. MwSt. Irrtümer vorbehalten

## HYUNDAI - LightBox

## Seiteneinstrahlung

Einsatzbereich ab 90mm - 3 LED Modul - 12V - 3 Module pro Meter – Abstrahlwinkel 10°x 50°  
Dimension 275x32x15,5mm – 8 Module/Box – RoHS, CE, IP67, UL

Artikel

Abbildung

Spezifikation

F-LED 357 HO



6500K - **825**lm – 7,5W –  
110lm/W

F-LED 357 WW

3000K - **675**lm – 7,5W –  
90lm/W

Einsatzbereich ab 90mm - 6 LED Modul - 12V – Abstrahlwinkel 10°x 50°  
Dimension 539x32x15,5mm – 8 Module/Box – RoHS, CE, IP67, UL

F-LED 357 Long



6500K – **1650**lm – 15W –  
110lm/W

## HYUNDAI – LED 358

## Seiteneinstrahlung

Einsatzbereich ab 50mm - 1 LED Modul - 24V - 8 Module pro Meter – Abstrahlwinkel 18°x 70°  
Dimension 61,8x22,0x11,2mm – 30 Module/Box – RoHS, CE, IP67, UL

Artikel

Abbildung

Spezifikation

H-LED 358



6500K – **212**lm – 1,9W –  
110lm/W

## HYUNDAI - Front Strahler

Einsatzbereich: Fluter – 12 LED Modul – 220V – Abstrahlwinkel 10° x 50°  
Dimension 1200 x 128 x 50mm – RoHS, CE, IP67

Artikel

Abbildung

Spezifikation

HSL-602



6500K – **2950**lm – 28,0W –  
105lm/W

5 Jahre Garantie lt. Herstellerangabe  
Preise ab Werk, zzgl. MwSt. Irrtümer vorbehalten





## GE TETRA – Atom



## 24V PREMIUM LINE

Einsatzbereich ab 25mm - 1 LED Modul - 24V - 20 Module pro Meter – Abstrahlwinkel 165° x 140°  
Dimension 17x8x9,7mm – 600 Module/Box – RoHS, CE, IP68, UL – A++

Artikel	Abbildung	Spezifikation
GEAM2471-W1		7100K - <b>31lm</b> – 0,25W – 124lm/W
GEAM2465-W1		6500K - <b>31lm</b> – 0,25W – 124lm/W
GEAM2450-W1		5000K - <b>31lm</b> – 0,25W – 124lm/W
GEAM2441-W1		4100K - <b>31lm</b> – 0,25W – 124lm/W
GEAM2432-W1		3200K – <b>28lm</b> – 0,25W – 112lm/W

## GE TETRA – MS WET



## 24V PREMIUM LINE

Einsatzbereich ab 50mm - 1 LED Modul - 24V - 13 Module pro Meter – Abstrahlwinkel 165°  
Dimension 10x25x14mm – 400 Module/Box – RoHS, CE, IP68, UL – A++

Artikel	Abbildung	Spezifikation
GEMS2471-W1		7100K – <b>28lm</b> – 0,23W – 119lm/W
GEMS2450-W1		5000K – <b>28lm</b> – 0,23W – 119lm/W
GEMS2441-W1		4100K – <b>28lm</b> – 0,23W – 119lm/W
GEMS2432-W1		3200K – <b>25lm</b> – 0,23W – 108lm/W

10 Jahre Garantie lt. Herstellerangabe  
Preise ab Werk, zzgl. MwSt. Irrtümer vorbehalten



## GE TETRA – minimax WET



## 24V PREMIUM LINE

Einsatzbereich ab 76mm - 4 LED Modul - 24V – 6,5 Module pro Meter – Abstrahlwinkel 175°  
Dimension 61x14x11mm – 200 Module/Box – RoHS, CE, IP68, UL – A++

Artikel	Abbildung	Spezifikation
GEMM2471-W1		7100K - <b>55lm</b> – 0,35W – 157lm/W
GEMM2450-W1		5000K - <b>55lm</b> – 0,35W – 157lm/W
GEMM2441-W1		4100K - <b>55lm</b> – 0,35W – 157lm/W
GEMM2432-W1		3200K - <b>50lm</b> – 0,35W – 142lm/W

## GE TETRA – minimax WET / färbig



## 24V PREMIUM LINE

Einsatzbereich ab 76mm - 3 LED Modul - 24V - 8 Module pro Meter – Abstrahlwinkel 150°  
Dimension 48x12x8mm – 200 Module/Box – RoHS, CE, IP68, UL

Artikel	Abbildung	Spezifikation
GEMM24RD-W1		<b>Rot</b> 625nm - <b>15lm</b> – 0,34W – 44lm/W
GEMM24GL-W1		<b>Grün</b> 530nm - <b>33lm</b> – 0,58W – 57lm/W
GEMM24BL-W1		<b>Blau</b> 470nm - <b>11lm</b> – 0,53W – 21lm/W

10 Jahre Garantie lt. Herstellerangabe  
Preise ab Werk, zzgl. MwSt. Irrtümer vorbehalten



## GE TETRA – max WET



## 24V PREMIUM LINE

Einsatzbereich ab 100mm - 4 LED Modul - 24V – 5 Module pro Meter – Abstrahlwinkel 170°  
Dimension 83x14x11mm – 150 Module/Box – RoHS, CE, IP68, UL – A++

Artikel	Abbildung	Spezifikation
GEMX2471-W1		7100K - <b>100lm</b> – 0,62W – 161lm/W
GEMX2450-W1		5000K - <b>100lm</b> – 0,62W – 161lm/W
GEMX2441-W1		4100K - <b>100lm</b> – 0,62W – 161lm/W
GEMX2432-W1		3200K - <b>90lm</b> – 0,62W – 145lm/W

## GE TETRA – max WET / färbig



## 24V PREMIUM LINE

Einsatzbereich ab 100mm - 3 LED Modul - 24V – 6,5 Module pro Meter – Abstrahlwinkel 150°  
Dimension 71x19x10mm – 150 Module/Box – RoHS, CE, IP68, UL

Artikel	Abbildung	Spezifikation
GEMX24RD-W1 (ROT)		625nm - <b>20lm</b> – 0,46W 43lm/W
GEMXH24RD-W1 (ROT HO)		625nm – <b>32lm</b> – 0,74W 43lm/W
GEMX24GL-W1 (GRÜN)		530nm - <b>44lm</b> – 0,77W 57lm/W
GEMX24BL-W1 (BLAU)		470nm - <b>15lm</b> – 0,70W 21lm/W
GEMX24YG-W1 (AMBER)		589nm – <b>14lm</b> – 0,38W 37lm/W

10 Jahre Garantie lt. Herstellerangabe  
Preise ab Werk, zzgl. Mwst. Irrtümer vorbehalten

## GE TETRA – powermax

10  
Jahre  
Garantie

## 24V PREMIUM LINE

Einsatzbereich ab 100mm - 4 LED Modul - 24V - 5 Module pro Meter – Abstrahlwinkel 170°  
Dimension 100x22x9mm – 150 Module/Box – RoHS, CE, IP68, UL – A++

Artikel	Abbildung	Spezifikation
GEPM2471-W1		7100K - <b>133lm</b> – 0,84W – 158lm/W
GEPM2450-W1		5000K - <b>133lm</b> – 0,84W – 158lm/W
GEPM2441-W1		4100K - <b>133lm</b> – 0,84W – 158lm/W
GEPM2432-W1		3200K - <b>120lm</b> – 0,84W – 142lm/W

## GE TETRA – powermax HO

10  
Jahre  
Garantie

## 24V PREMIUM LINE

Einsatzbereich ab 150mm - 4 LED Modul - 24V - 5 Module pro Meter – Abstrahlwinkel 170°  
Dimension 83x11x14mm – 175 Module/Box – RoHS, CE, IP68, UL – A++

Artikel	Abbildung	Spezifikation
GEPMH2471- WCS1		7100K - <b>180lm</b> – 1,41W – 128lm/W
GEPMH2450- WCS1		5000K - <b>180lm</b> – 1,41W – 128lm/W
GEPMH2441- WCS1		4100K - <b>180lm</b> – 1,41W – 128lm/W
GEPMH2432- WCS1		3200K - <b>160lm</b> – 1,41W – 114lm/W

10 Jahre Garantie lt. Herstellerangabe  
Preise ab Werk, zzgl. MwSt. Irrtümer vorbehalten



## GE TETRA – LED Contour LS

## Lichtleiter + LED starr

118 LED/m - 24V - Abstrahlwinkel 110°  
Dimension 25x28x2440mm – 12 Profile/Box – RoHS, CE, IP66, UL

Artikel	Abbildung	Farbtemperatur	Spezifikation/lfm
GEXNL65-1 + GEXNLG15		6500K	74lm – 3,4W
GEXNL32-1 + GEXNLG15		3200K	63lm – 3,4W
GEXNLRD-1 + GERDXNLG15		625nm – rot	59lm – 3,8W
GEXNLGL-1 + GEGLXNG15		532nm – grün	55lm – 3,8W
GEXNLBL-1 + GEBLXNG15		467nm – blau	19lm – 3,8W

## GE TETRA – LED Contour

## Lichtleiter + LED flex

118 LED/m - 24V - Abstrahlwinkel 110°  
Dimension 25x28x2440mm – 12 Profile/Box – RoHS, CE, IP66, UL

Artikel	Abbildung	Farbtemperatur	Spezifikation/lfm
GEXN65-1 + GEXNLG15		6500K	74lm – 3,4W
GEXN32-1 + GEXNLG15		3200K	63lm – 3,4W
GEXNRD-1 + GERDXNLG15		625nm - rot	59lm – 3,8W
GEXNRC-1 + GEPOXNLG15		618nm - orange	49lm -- 3,8W
GEXNGL-1 + GEGLXNG15		532nm - grün	55lm – 3,4W
GEXNBL-1 + GEBLXNG15		467nm - blau	19lm – 3,4W
GEXNYG-1 + GEYAXNLG15		589nm - amber	49lm – 3,8W



## Zubehör

Bezeichnung	Abbildung	Beschreibung	Anzahl/VE
Endkappen		-	20
Verbinder		-	20
Eckverbinder		innen/außen/mittig	20
Steckklemmen		-	50

5 Jahre Garantie lt. Herstellerangabe  
Preise ab Werk, zzgl. MwSt. Irrtümer vorbehalten



LED Flat		Flächenlicht	
Einsatzbereich ab 12mm – 24V			
Artikel	Abbildung	Spezifikation	Preis/m <sup>2</sup>
LedFlat		6500K - 9,0W/lfm 8mm Materialstärke	<b>auf Anfrage</b>

GE TETRA – Netzteile			
Artikel	Abbildung	Spezifikation	Abmessungen
GEPS12-25U-EU SELV		12V-25W-IP66	Box = 24 Netzteile 133x40x30mm
GEPS12-60U-GL SELV		12V-60W-IP66	Box = 10 Netzteile 240x43x30mm
GEPS12D-60U SELV		12V-60W-IP66 <b>dimmbar</b>	Box = 10 Netzteile 240x43x30mm
-----			
GEPS24-25U-EU SELV		24V-25W-IP66	Box = 24 Netzteile 133x40x30mm
GEPS24D-80U SELV		24V-80W-IP66 <b>dimmbar</b>	Box = 10 Netzteile 240x43x30mm
GEPS24-100U- GL SELV		24V-100W-IP66	Box = 10 Netzteile 240x43x30mm
GEPS24-300U- GL SELV		24V-300W-IP66	Box = 5 Netzteile 400x130x33mm

5 Jahre Garantie lt. Herstellerangabe  
 Preise ab Werk, zzgl. MwSt. Irrtümer vorbehalten

## Allgemeine Geschäftsbedingungen / General conditions of Sales

### 1. Allgemein / General:

1.1. Die Geschäftsbedingungen zwischen Lieferant und Besteller liegen die nachstehenden Allgemeinen Geschäftsbedingungen zu Grunde, sofern nicht andere Vereinbarungen schriftlich bestätigt werden.

*The terms of business conditions between supplier and ordered is based on the following general conditions of sale, if different agreements are not acknowledged in writing.*

1.2. Die allgemeinen Geschäftsbedingungen gelten auch für alle zukünftigen Aufträge des Bestellers, und zwar auch dann, wenn der Lieferant hierauf nicht in jedem einzelnen Fall Bezug nimmt.

*The general trading conditions are valid also for all future jobs of the ordered, even if the supplier does not take reference in each individual case.*

### 2. Angebot / Quotations:

2.1. Die Angebote der Lieferanten einschließlich der Lieferzeitgabe sind freibleibend.

*The quotations of the supplier including the delivery time specification are subject to alteration.*

2.2. Soweit nichts anderes vereinbart gelten die Preise ab Werk ohne Verpackungskosten.

*So far nothing different is agreed the prices are ex works excluding packing,*

2.3. Die Preise können ohne vorherige Ankündigung geändert werden.

*Prices are subject to change without notice.*

### 3. Bestellung und Auftragsbestätigung / Order and Order Confirmation:

3.1. Die Bestellung wird durch die Auftragsbestätigung des Lieferanten verbindlich. Etwaige Beanstandungen sind vom Besteller unverzüglich bekannt zu geben. Mündliche Nebenabreden sind nur gültig, wenn Sie vom Lieferanten schriftlich bestätigt werden.

*The order becomes obligatory by the order confirmation of the supplier. Any complains are to be announced by the order immediately.*

*Verbal special agreements are only valid if they are acknowledged in writing by the supplier*

### 4. Lieferung / Delivery:

4.1. Versand und Transport erfolgen auf Rechnung und Gefahr des Bestellers.

Etwaige Transportschäden müssen unverzüglich gegenüber dem Transporteur festgestellt werden.

*The merchandise will be sent on account and risk of the consignee. Any transport damages must be determined immediately opposite the forwarder.*

4.2. Der Lieferant ist für Lieferverzögerungen, Transportschwierigkeiten, Streiks oder anderen Umständen der Lieferverzögerung, auf die er keinen Einfluss hat nicht verantwortlich.

*The suppliers is not responsible for delays in, delivery, transportation difficulties, strikes or other circumstances which are quite beyond his control.*

4.3. Eine vertraglich vereinbarte Lieferfrist ist eingehalten, wenn die Ware einen Tag vor Fristablauf versandfrei ist und dies dem Kunden mitgeteilt hat.

*An agreed delivery time is kept, if the merchandise is ready for dispatch one day before expiration and indicated this to the customer.*

4.4. Wir können die meisten Artikel aus Vorrat liefern.

*We can deliver most items from stock.*

### 5. Preise und Bedingungen / Prices and Terms:

5.1. Unsere Preise verstehen sich ab Werk ohne Verpackungskosten.

*Prices are ex works and excluding packing.*

5.2. Die genannten Preise schließen jedoch keine Ladegebühren, Zoll, Steuern oder andere beim Eintritt in das Bestellerland entstehenden Kosten ein.

*The prices do not include any landing charges, duties, taxes or any other expense that may be involved in entry into the country of destination.*

5.3. Sofern nichts anderes angegeben gelten alle Preise für unbehandelte Aluminium-Profile.

*As far nothing different is indicated prices are for mill-finished aluminium-profiles.*

5.4. Alle Preise für Spanntücher sind per Quadratmeter angegeben und werden nur als komplette Rollen verkauft.

*All prices for flexible materials are per quadrate metres and is supplied in complete rolls only.*

5.5. Nehmen Sie bitte davon Kenntnis, dass die Tuchhalter in Verpackungseinheiten von 100, 250, 500 und 1000 Stück geliefert werden.

*Please note that the flex holders are supplied in either 100, 250, 500 or 1000 pieces packaging.*

### 6. Zahlungsbedingungen / Terms of Payment:

6.1. Sofern nichts anderes vereinbart ist, sind unsere Zahlungsbedingungen, netto bei Erhalt der Rechnung. Bei Lieferungen ins Ausland erfolgt sofort nach Eingang der Überweisung bzw. einer Bestätigung Ihrer Bank dass die Zahlung angewiesen wurde. Dies ist unsere übliche Geschäftspolitik bei Auslandsaufträgen.

*So far nothing different is agreed, our terms of payment are net with receipt of the invoice. On receipt of your remittance or acknowledgement of your bank that payment was instructed, your order will be despatched immediately. This is our usual policy when dealing with export orders.*

6.2. Bei Zahlungsverzug werden Verzugszinsen berechnet, ferner sind sämtliche Mahn- und Inkassokosten zu ersetzen.

*In case of default of payment interests are calculated, furthermore all reminding costs have to be replaced.*

### 7. Eigentumsvorbehalt / Proprietary rights:

7.1. Alle Waren des Lieferanten bleiben bis zur vollständigen Zahlung sämtlicher Forderungen Eigentum des Lieferanten.

*All goods remain in the property of the supplier up to the complete payment of all demands.*

### 8. Mängelrüge und Haftung / Responsibility for defects:

8.1. Mängel an der Ware sind dem Lieferanten unverzüglich anzuzeigen und zwar spätestens innerhalb von einer Woche nach Eingang der Ware am Bestimmungsort.

*Claims will be considered only if raised within a week after receipt of the goods at place of destination.*

8.2. Bei berechtigter Mängelrüge ist der Lieferant zur Nachbesserung und/oder Nachlieferung berechtigt.

*With justified point of criticism the supplier is entitled for the rework and/or subsequent delivery.*

Weitere Ansprüche sind ausgeschlossen, dies gilt insbesondere für Ansprüche auf Ersatz von Schäden die nicht an der Ware selbst entstanden sind (Mangelfolgeschäden).

*Further requirements are impossible, this apply in particular for damages incurred, which are not resulted at the goods (lack damages).*

8.3. Es gelten die gesetzlichen Verjährungsfristen.

*The legal periods of limitation are permitted.*

### 9. Erfüllungsort und Gerichtsstand / Place of Delivery and Performance:

9.1. Erfüllungsort und Gerichtsstand ist, soweit das Gesetz zwingend nichts anderes vorsieht der Sitz des Lieferanten.

*Place of delivery and area of jurisdiction mandatory is the seat of the supplier, so far the law intend nothing different. 11/01*